



STORZ & BICKEL



*Crafty+*

de	KURZ-GEBRAUCHSANWEISUNG
en	INSTRUCTIONS FOR USE (CONCISE)
fr	MODE D'EMPLOI (CONCIS)
es	MODO DE EMPLEO (CONCISO)
it	ISTRUZIONI PER L'USO (CONCISO)
nl	BEKNOPTTE GEBRUIKSAANWIJZING

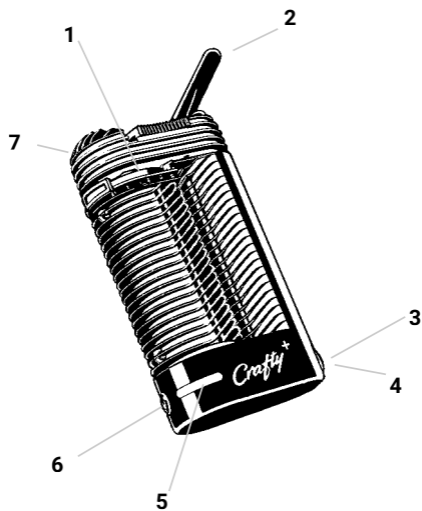

- 1  **Füllkammer**  
nicht im heißen Zustand berühren
- 2 **Mundstück**
- 3 **Füllkammerwerkzeug**  
zum Reinigung der Füllkammer,  
zum Zerlegen der Kühleinheit  
zum Austausch der Siebe
- 4 **USB-C Ladebuchse**  
(hinter dem Füllkammerwerkzeug)  
kein Betrieb während Ladung möglich
- 5 **LED-Anzeige**  
blaue LED: Akku-Ladevorgang  
rote LED: Aufheizvorgang  
grüne LED: Betriebsbereit)
- 6 **Ein-/Ausschalter (ON/OFF)**  
zum Ein- / Ausschalten jeweils  
mind. 1/2 Sek. betätigen
- 7 **Kühleinheit**  
zum Befüllen der Füllkammer abschrauben

## 1 Grundlegende Regeln

- ▶ Diese Gebrauchsanweisung ist ein wesentlicher Bestandteil des Verdampfers und muss dem Benutzer zugänglich gemacht werden.
- ▶ Die aktuelle ausführliche Version der Gebrauchsanweisung unter [www.storz-bickel.com](http://www.storz-bickel.com) herunterladen.
- ▶ Diese Hinweise sorgfältig und vollständig durchlesen, bevor Verdampfer und USB-C Kabel in Betrieb genommen werden.
- ▶ Beim Gebrauch und der Wartung immer den Anweisungen dieser Gebrauchsanweisung folgen.
- ▶ Dieser Verdampfer darf nur von Erwachsenen benutzt werden. Personen mit verringerten physischen, sensorischen oder mentalen Fähigkeiten oder Mangel an Erfahrung und Wissen dürfen den Verdampfer nur benutzen, wenn sie beaufsichtigt oder bezüglich des sicheren Gebrauchs des Verdampfers unterwiesen wurden und die daraus resultierenden Gefahren verstehen.
- ▶ Wenn der Anwender an Atemwegen oder Lunge erkrankt ist, darf das Gerät nur nach Absprache und mit Zustimmung des behandelnden Arztes angewendet werden. Die Dämpfe können je nach Dichte Atemwege und Lunge reizen, was zu Husten führen kann.
- ▶ Den Verdampfer nicht unbeaufsichtigt betreiben.
- ▶ Verdampfer und USB-C Kabel nur in genügender Entfernung von Wärmequellen (Ofen, Herd,

Kamin, etc.) und an einem trockenen Ort, an dem die Umgebungstemperatur nicht unter +5 °C (+41 °F) abfallen kann, lagern und benutzen.

- ▶ Den Verdampfer keinen extremen Schwankungen der Umgebungstemperatur aussetzen. Durch Kondensationsfeuchte könnte die Funktionsfähigkeit gestört werden.
- ▶ Ausschließlich original STORZ & BICKEL Zubehör- und Ersatzteile verwenden.
- ▶ Verdampfer und USB-C Kabel nicht ungeeignet, falsch oder unvernünftig benutzen, da der Hersteller für hieraus entstehende Schäden keine Verantwortung übernimmt.

## **2 Sicherheitshinweise**

### **2.1 Verletzungsgefahr durch elektrischen Schlag**

- ▶ Verdampfer und USB-C Kabel nach Gebrauch, vor jeder Wartungsarbeit und bei Gewitter ausschalten und vom Stromnetz trennen.
- ▶ Beachten, dass das USB-C Kabel nicht durch Knickpunkte, Quetschungen oder Zug beschädigt wird.
- ▶ Kein Einsatz von Mehrfachsteckdosen und/oder Verlängerungskabeln. Falls absolut notwendig, nur Produkte mit Qualitätsbescheinigung (wie z. B. UL, IMQ, VDE, +S, etc.) verwenden, sofern der angegebene Leistungswert den Leistungsbedarf (A=Ampere) der angeschlossenen Geräte überschreitet.

- ▶ Verdampfer und USB-C Kabel nicht benutzen, sofern diese beschädigt sind. Reparaturen dürfen nur durch unser Service Center durchgeführt werden. Der Versuch, einen Schaden selbst zu beheben, führt zum Verlust der Gewährleistung. Unser Service Center ersetzt ein defektes USB-C Kabel.
- ▶ Verdampfer und USB-C Kabel nicht mit Nässe und Feuchtigkeit in Kontakt bringen.
- ▶ Verdampfer und USB-C Kabel von Haustieren (z. B. Nagetieren) und Schädlingen fernhalten.
- ▶ Verdampfer und USB-C Kabel nicht in explosionsgefährdeter oder entzündlicher Atmosphäre benutzen.

## **2.2 Verletzungsgefahr durch Verbrennung / Dämpfe**

- ▶ Heiße Oberflächen des Verdampfers (Füllkammer) während des Betriebs und der Abkühlphase nicht berühren.
- ▶ Heißen Verdampfer nur auf einer festen und hitzeunempfindlichen Oberfläche ablegen und darauf achten, dass dieser nicht abgedeckt wird.
- ▶ Den Verdampfer nicht in der Nähe von entzündlichen Gegenständen wie z. B. Vorhängen, Tischdecken oder Papier benutzen.
- ▶ Geräteöffnungen des Verdampfers während des Betriebs und der Abkühlphase nicht zuhalten, abdecken oder verstopfen.

- ▶ Vor Einschalten des Verdampfers sicherstellen, dass alle Dämpfe, z. B. von entzündlichen Reinigungs- und Desinfektionsmitteln verdunstet sind.

### **2.3 Verletzungsgefahr durch verschiedene Ursachen**

- ▶ Darauf achten, dass Kleinteile des Verdampfers nicht verschluckt werden.
- ▶ Auf die Gefahr der Strangulation durch das USB-C Kabel achten.
- ▶ Den Verdampfer nur mit den empfohlenen, zu verdampfenden Kräutern und Pflanzenteilen benutzen. Der Gebrauch anderer Substanzen kann eine Vergiftung oder Brandgefahr verursachen.
- ▶ Symptome (z. B. Husten, Kurzatmigkeit, Schmerzen im Brustkorb) während oder nach der Verwendung beachten und umgehend einen Arzt aufsuchen, wenn Bedenken der Gesundheit bestehen.

- 

1. Aktuelle ausführliche Gebrauchsanweisung unter [www.storz-bickel.com/support](http://www.storz-bickel.com/support) herunterladen.  
Gebrauchsanweisung vor der Verwendung des Verdampfers lesen.
- 

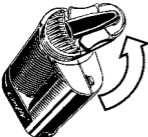
2. Verdampfer mit USB Ladegerät aufladen.
- 

3. Kühleinheit durch eine 90° Drehung entgegen dem Uhrzeigersinn vom Verdampfer abschrauben.
- 

4. Füllkammer mit zerkleinertem Pflanzenmaterial vollständig bis zum Kunststoffrand befüllen.



5.

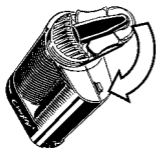

Kühleinheit durch eine 90°  
Drehung im Uhrzeigersinn  
auf den Verdampfer  
anschrauben.

6.



Ein-/Ausschalter  
(ON/OFF)

LED

Verdampfer einschalten.  
Rote LED = Aufheizvorgang  
Grüne LED = betriebsbereit

7.



Verdampfer  
anwenden.

## Explosionszeichnung Kühleinheit

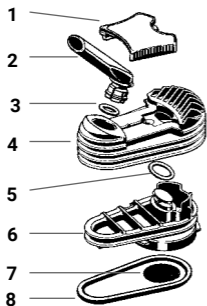

- 1 Deckelriegel
- 2 Mundstück
- 3 Mundstückdichtring
- 4 Kühleinheitdeckel
- 5 Bodendichtring klein
- 6 Kühleinheitboden
- 7 Sieb (grobe Maschenweite)
- 8 Bodendichtring groß

## Zerlegen und Reinigen der Kühleinheit

1.

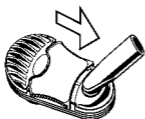

Deckelriegel Richtung  
Mundstück ziehen.

2.

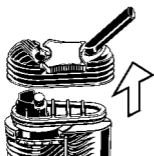

Kühleinheitdeckel vom  
Verdampfer abziehen.

3.



Mundstück unter leichtem  
Hin- und Herkippen aus  
Kühleinheitdeckel  
herausziehen.  
Mundstückdichtring  
abziehen.

4.



Bei Reinigung des Kühleinheitdeckels in Isopropylalkohol, den Deckelriegel entfernen.

Zunächst den Deckelriegel an einer Seite andrücken und an der gegenüberliegenden Seite hochziehen.



Anschließend den Deckelriegel an der hochgezogenen Seite in Richtung der gegenüberliegenden Seite schieben.

5.

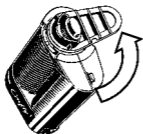

Kühleinheitboden durch eine 90° Drehung entgegen dem Uhrzeigersinn abschrauben.

6.



Großen Bodendichtring mit Füllkammerwerkzeug an der Aussparung in der Nut aushebeln. Kleinen Bodendichtring abnehmen.

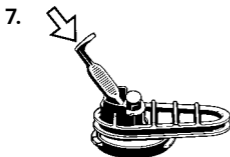

Sieb mit Füllkammerwerkzeug von oben nach unten aus Kühleinheitboden herausdrücken.



Alle Teile der Kühleinheit in warmes Spülwasser einlegen.

Alternativ:

Alle Teile der Kühleinheit (außer Deckelriegel) sowie das Füllkammersieb maximal 1/2 Stunde in Isopropylalkohol einlegen.

Alle Teile mindestens eine Minute unter fließendem Wasser abspülen.

Alle Teile vollständig trocknen lassen.

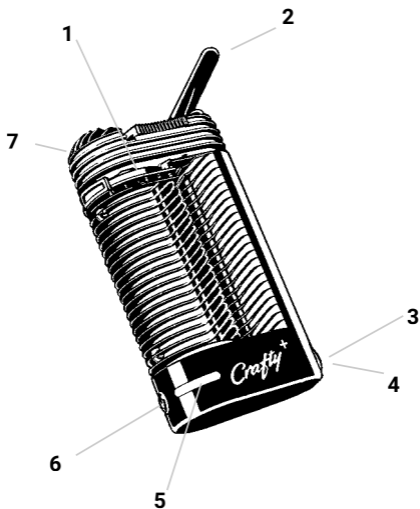

- 1  **Filling Chamber**  
do not touch when hot
- 2 **Mouthpiece**
- 3 **Filling Chamber Tool**  
to clean the filling chamber,  
to dismantle the Cooling Unit  
to replace the Screens
- 4 **USB-C Charging Socket**  
(behind the Filling Chamber Tool)  
device operation not possible whilst charging
- 5 **LED-Display**  
blue LED: charging the battery  
red LED: heating up  
green LED: ready for use
- 6 **ON/OFF Switch**  
for switching on / of, press for at least  
1/2 sec. each time
- 7 **Cooling Unit**  
unscrew and remove to fill filling chamber

## 1 Basic Rules

- ▶ These Instructions for Use are an integral part of the Vaporizer and must be made available to the user.
- ▶ Download the current detailed version of the Instructions for Use from [www.storz-bickel.com](http://www.storz-bickel.com).
- ▶ Read these instructions carefully and completely before operating the Vaporizer and USB-C Cable.
- ▶ Always follow the instructions in these Instructions for Use when using and servicing the device.
- ▶ This Vaporizer may only be used by adults. Persons with reduced physical, sensory, or mental abilities or lack of experience and knowledge may use the Vaporizer only if they are supervised or have been instructed in the safe use of the Vaporizer and understand the resulting hazards.
- ▶ If the user is suffering from respiratory tract or lung disease, the device may only be used after consultation and with the consent of the treating physician. Depending on their density, the vapors may irritate the respiratory tract and lungs, which may cause coughing.
- ▶ Do not operate the Vaporizer unattended.
- ▶ Store and use the Vaporizer and USB-C Cable only at a sufficient distance from heat sources (oven, stove, fireplace, etc.) and in a dry place where the ambient temperature cannot drop below +5 °C (+41 °F).



- ▶ Do not expose the Vaporizer to extreme fluctuations in ambient temperature. Condensation humidity could interfere with the functionality.
- ▶ Only use original STORZ & BICKEL accessories and spare parts.
- ▶ Do not use the Vaporizer and USB-C Cable in an inappropriate, incorrect or unreasonable manner, as the manufacturer does not accept any responsibility for any damage resulting from this.

## 2 Safety Recommendations

### 2.1 Risk of Injury due to electric Shock

- ▶ The Vaporizer and USB-C Cable must be switched off and disconnected from the power supply after use, before any maintenance work and during thunderstorms.
- ▶ Make sure that the USB-C Cable is not damaged by bending, crushing or pulling.
- ▶ Do not use multiple sockets and/or extension cables. Where absolutely necessary, use only products with a quality certificate (e.g. UL, IMQ, VDE, +S, etc.) if the stated power value exceeds the power requirements (A=Ampere) of the connected devices.
- ▶ Do not use the Vaporizer and USB-C Cable if they are damaged. Repairs may only be carried out by

our Service Center. Attempting to repair damage yourself will invalidate the warranty. Our Service Center will replace a defective USB-C Cable.

- ▶ The Vaporizer and USB-C Cable must not be exposed to moisture and humidity.
- ▶ Keep the Vaporizer and USB-C Cable away from pets (e.g. rodents) and pests.
- ▶ Do not use the Vaporizer and USB-C Cable in a potentially explosive or flammable atmosphere.

## **2.2 Danger of Injury due to Burning/Vapors**

- ▶ Do not touch hot surfaces of the Vaporizer (filling chamber) during operation and the cooling phase.
- ▶ Place the hot Vaporizer only on a solid and heat-resistant surface and make sure that it is not covered.
- ▶ Do not use the Vaporizer near inflammable objects such as curtains, tablecloths or paper.
- ▶ Do not close, cover or obstruct the openings of the Vaporizer during operation and the cooling phase.
- ▶ Before switching on the Vaporizer, ensure that all vapors, e.g. from flammable cleaning agents and disinfectants, have evaporated.

## **2.3 Risk of Injury due to various Causes**

- ▶ Be careful that small parts of the Vaporizer are not swallowed.
- ▶ Be aware of the danger of strangulation through

the USB-C Cable.

- ▶ Only use the Vaporizer with the recommended herbs and plant parts to be vaporized. The use of other substances may cause poisoning or fire.
- ▶ Monitor your symptoms (e.g., cough, shortness of breath, chest pain) during or after the usage and promptly seek medical attention if you have concerns about your health.

1.  Download current detailed version of the Instructions for Use at [www.storz-bickel.com/support](http://www.storz-bickel.com/support). Read the Instructions for Use before using the Vaporizer

2.  Charge the Vaporizer with USB Charger.

3.  Unscrew the Cooling Unit from the Vaporizer by turning it 90° counter-clockwise.

4.  Fill the filling chamber completely with crushed plant material up to the plastic rim.

5.

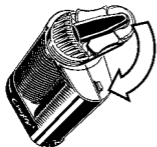

Screw the Cooling Unit onto the Vaporizer by turning 90° clockwise.

6.



Switch on Vaporizer  
Red LED = Heating up  
Green LED = Ready for use

ON/OFF Switch

LED

7.



Using the Vaporizer.

## Explosion Drawing of the Cooling Unit

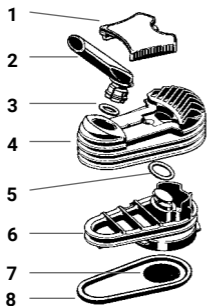

- 1 Cap Lock
- 2 Mouthpiece
- 3 Mouthpiece Seal Ring
- 4 Cooling Unit Cap
- 5 Base Seal Ring (small)
- 6 Cooling Unit Base
- 7 Screen (coarse mesh width)
- 8 Base Seal Ring (large)

## Disassembling and Cleaning the Cooling Unit

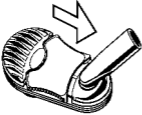
- 

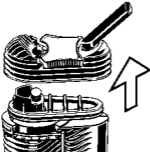
1. Pull the cap lock towards the Mouthpiece.
- 

2. Pull the Cooling Unit Cap off the Vaporizer.
- 

3. Pull the Mouthpiece out of the Cooling Unit Cap while slightly tilting it back and forth.  
Pull off the Mouthpiece Seal Ring.

4.



When cleaning the Cooling Unit Cap in isopropyl alcohol, remove the cap lock by pulling it up on one side.



First press the cap lock on one side and pull it up on the opposite side.

Then slide the cap lock on the raised side towards the opposite side.

5.

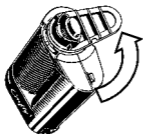

Unscrew the Cooling Unit base from the Vaporizer by turning it 90° counterclockwise.

6.



Lever out the large Base Seal Ring with Filling Chamber Tool at the recess in the groove. Remove the small Base Seal Ring.



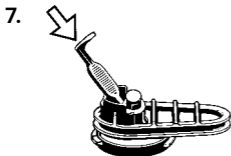

Press the Screen with the Filling Chamber Tool from the top to the bottom out of the Cooling Unit base.



Place all parts of the Cooling Unit in warm rinsing water.

Alternatively:  
Soak all parts of the Cooling Unit (except cap lock) in isopropyl alcohol for a maximum of 1/2 hour.

Rinse all parts under running water for at least one minute.

Let all parts dry completely.

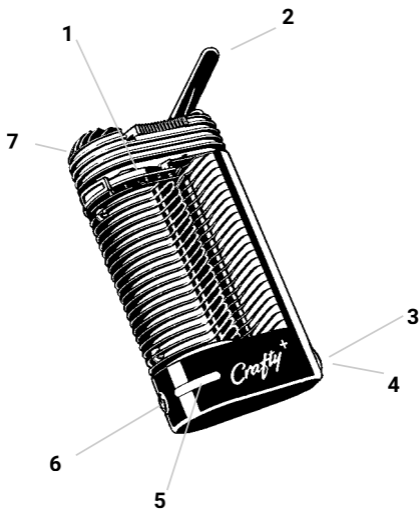

- 1  **Chambre de Remplissage**  
Ne pas toucher à l'état chaud
- 2 **Embout**
- 3 **Outil pour Chambre de Remplissage**  
servant à nettoyer la chambre de remplissage,  
à démonter l'Unité de Refroidissement  
à remplacer le Tamis
- 4 **Prise pour Chargement USB-C**  
(derrière l'Outil pour Chambre de Remplissage)  
fonctionnement impossible lors du chargement
- 5 **Voyant LED**  
LED bleu : Chargement de la batterie  
LED rouge : Processus de chauffage  
LED vert : prêt à l'emploi
- 6 **Interrupteur (ON/OFF)**  
pour mettre en marche / éteindre,  
appuyer pendant au moins 1/2 sec.
- 7 **Unité de Refroidissement**  
dévisser pour remplir la chambre de remplissage

## 1. Règles fondamentales

- ▶ Ce Mode d'Emploi est un composant essentiel du Vaporisateur et doit être mis à la disposition de l'utilisateur.
- ▶ Télécharger la version détaillée actuelle du Mode d'Emploi sur [www.storz-bickel.com](http://www.storz-bickel.com).
- ▶ Veuillez lire scrupuleusement et entièrement les consignes suivantes avant de mettre le Vaporisateur et le Cordon USB-C en marche.
- ▶ Qu'il s'agisse de l'usage ou de l'entretien, l'utilisateur est tenu de toujours respecter les instructions de ce Mode d'Emploi.
- ▶ L'utilisation du Vaporisateur est strictement réservée à des personnes adultes. Ce Vaporisateur peut être utilisé par des personnes dont les capacités physiques, sensorielles ou mentales sont réduites, ou des personnes dénuées d'expérience ou de connaissances, à condition qu'elles soient surveillées ou qu'elles aient reçu des instructions concernant l'utilisation sûre de l'appareil et des dangers qui en résultent.
- ▶ Si l'utilisateur est atteint d'une maladie pulmonaire ou des voies respiratoires, l'appareil doit alors être utilisé uniquement après consultation et accord du médecin traitant. Les vapeurs peuvent, en fonction de leur densité, irriter les voies respiratoires et les poumons, ce qui peut provoquer de la toux.
- ▶ Ne pas faire laisser le Vaporisateur chauffer sans

surveillance.

- ▶ Ranger et utiliser le Vaporisateur et le Cordon USB-C uniquement à une distance convenable de sources de chaleur (four, cuisinière, cheminée, etc.) et dans un endroit sec où la température ambiante ne peut pas descendre sous +5 °C (+41 °F).
- ▶ Ne pas exposer le Vaporisateur à des variations extrêmes de la température ambiante. L'humidité de la condensation risque de perturber la fonctionnalité.
- ▶ Utiliser exclusivement des accessoires et pièces de rechange d'origine de STORZ & BICKEL.
- ▶ Le fabricant décline toute responsabilité pour les éventuels dommages résultant d'une utilisation inappropriée, incorrecte ou irresponsable du Vaporisateur et du Cordon USB-C.

## 2 Consignes de sécurité

### 2.1 Risque de blessures par choc électrique

- ▶ Mettre hors tension et débrancher le Vaporisateur et le Cordon USB-C après l'utilisation, avant chaque entretien et en cas d'orage.
- ▶ Assurez-vous que le Cordon USB-C n'est pas endommagé par des coudes, un écrasement ou une traction.
- ▶ Nous décommandons l'utilisation de multiprises et/ou de rallonges électriques. Si cela devait toutefois s'avérer absolument indispensable, utiliser

exclusivement des produits possédant un certificat de qualité (par ex. UL, IMQ, VDE, +S, etc.) dont la puissance indiquée dépasse les besoins en énergie (A = ampère) des appareils branchés.

- ▶ Ne pas utiliser le Vaporisateur et le Cordon USB-C s'il est endommagé. Les réparations ne peuvent être effectuées que par notre Centre de Service. N'essayez en aucun cas de réparer les dommages vous-même. Cela entraîne la perte de la garantie légale. Notre Centre de Service remplacera un Cordon USB-C défectueux.
- ▶ Éviter que le Vaporisateur et le Cordon USB-C n'entrent en contact avec de l'humidité.
- ▶ Tenir le Vaporisateur et le Cordon USB-C éloignés des animaux domestiques (par ex. rongeurs) et des nuisibles.
- ▶ Ne pas utiliser le Vaporisateur et le Cordon USB-C dans des atmosphères potentiellement explosives ou inflammables.

## **2.2 Risque de blessures par brûlure/vapeurs**

- ▶ Ne pas toucher les surfaces chaudes du Vaporisateur (chambre de remplissage) lors de l'utilisation et de la phase de refroidissement.
- ▶ Poser le Vaporisateur chaud uniquement sur une surface solide et insensible à la chaleur et ne pas le recouvrir.
- ▶ Ne pas utiliser le Vaporisateur à proximité d'objets inflammables tels que des rideaux, des nappes ou du papier.

- ▶ Ne jamais recouvrir, boucher ni colmater les fentes de ventilation et l'orifice de sortie d'air du Vaporisateur pendant son fonctionnement ou la phase de refroidissement.
- ▶ Avant de mettre le Vaporisateur en marche, s'assurer que toute la vapeur, par exemple de produits de nettoyage et de désinfection inflammables, se soit évaporée.

### **2.3 Risque de blessures par différentes causes**

- ▶ Le Vaporisateur contient des petites pièces qui peuvent être avalées.
- ▶ Le Cordon USB-C présente un risque potentiel d'étranglement.
- ▶ Le Vaporisateur ne devra être utilisé qu'avec les herbes et les parties de plantes à vaporiser conseillées. L'utilisation d'autres substances peut provoquer une intoxication ou un incendie.
- ▶ Observer vos symptômes (par ex. : toux, essoufflement, douleurs au niveau de la poitrine) pendant ou après l'utilisation et consultez immédiatement un médecin si vous avez des inquiétudes au sujet de votre santé.

1.



Télécharger la version détaillée actuelle du Mode d'Emploi sur le site [www.storz-bickel.com/support](http://www.storz-bickel.com/support). Lire le Mode d'Emploi avant d'utiliser le Vaporisateur.

2.



Charger le Vaporisateur avec le Chargeur USB.

3.



Démonter l'Unité de Refroidissement du Vaporisateur en la dévissant de 90° dans le sens inverse des aiguilles d'une montre.

4.

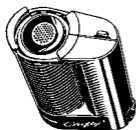

Remplir la chambre de remplissage de matériel végétal broyé jusqu'au bord plastique.



5.

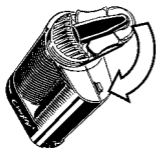

Visser l'Unité de Refroidissement sur le Vaporisateur en la tournant de 90° dans le sens des aiguilles d'une montre.

6.



Allumer le Vaporisateur.  
LED rouge = processus de chauffage  
LED verte = prêt à l'emploi

Interrupteur  
(ON/OFF)

LED

7.



Utiliser le Vaporisateur.

## Vue éclatée de l'Unité de Refroidissement

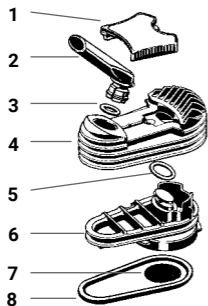

- 1 Verrou de Couvercle
- 2 Embout
- 3 Joint d'Embout
- 4 Couvercle d'Unité de Refroidissement
- 5 Joint de Base petit
- 6 Base d'Unité de Refroidissement
- 7 Tamis (maillage grossier)
- 8 Joint de Base grand

## Démontage et nettoyage de l'Unité de Refroidissement

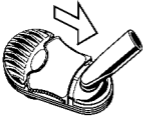
- 

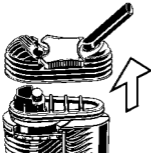
1. Tirer le verrou de couvercle vers l'Embout.
- 

2. Démontez le couvercle d'Unité de Refroidissement du Vaporisateur.
- 

3. Démontez l'Embout du couvercle de l'Unité de Refroidissement en le tournant légèrement dans les deux sens.  
Retirer le Joint d'Embout.

4.



Pour nettoyer le couvercle de l'Unité de Refroidissement avec de l'alcool isopropylique, démonter le Verrou de Couvercle en le soulevant d'un côté.

Pour commencer, appuyez sur le Verrou de Couvercle d'un côté et tirez-le vers le haut et vers le côté opposé.

Faites ensuite glisser le Verrou de Couvercle sur le côté relevé en direction du côté opposé.

5.

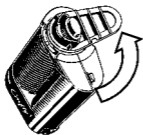

Démonter la base de l'Unité de Refroidissement du Vaporisateur en le dévissant de 90° dans le sens inverse des aiguilles d'une montre.

6.



Dégager le grand Joint de Base sur l'évidement de rainure à l'aide de l'Outil de Chambre de Remplissage.

Retirer le petit Joint de Base.

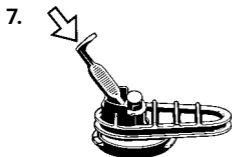

Dégager le Tamis du base de l'Unité de Refroidissement en le repoussant du haut vers le bas à l'aide de l'Outil de Chambre de Remplissage.



Poser toutes les pièces de l'Unité de Refroidissement dans de l'eau de rinçage tiède.

Une autre solution consiste à laisser les pièces de l'Unité de Refroidissement (sauf le Verrou de Couvercle)

pendant une demi-heure au maximum dans l'alcool isopropylique.

Rincer toutes les pièces sous l'eau courante pendant au moins une minute.

Laisser toutes les pièces complètement refroidir.

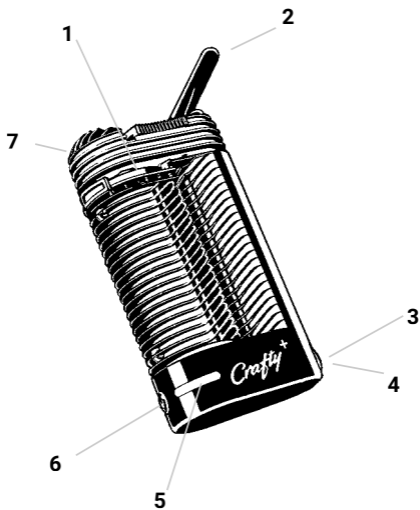

- **Depósito**  
no tocar mientras esté caliente
- Boquilla**
- Herramienta de Depósito**  
para limpiar el Depósito,  
para desmontar la Unidad de Enfriamiento  
para recambiar los Mallas
- Enchufe de Carga USB-C**  
(detrás de la Herramienta de Depósito)  
no es posible el funcionamiento durante  
la carga
- Visor LED**  
LED azul: carga de las baterías  
LED roja: proceso de calentamiento  
LED verde: listo para el uso
- Encendido/Apagado (ON/OFF)**  
para conectar o desconectar,  
accionar mínimo durante 1/2 seg.
- Unidad de Enfriamiento**  
desatornillar para rellenar el Depósito

## 1 Reglas fundamentales

- ▶ Este Modo de Empleo es una parte esencial del Vaporizador y ha facilitarse el acceso al usuario.
- ▶ Descargue la versión detallada actual del Modo de Empleo en [www.storz-bickel.com](http://www.storz-bickel.com).
- ▶ Lea estas indicaciones atentamente al completo antes de poner en funcionamiento el Vaporizador y el Cable USB-C.
- ▶ En caso de uso y de mantenimiento, siga las instrucciones de este Modo de Empleo.
- ▶ Solo adultos pueden utilizar este Vaporizador. Las personas con capacidades físicas, sensoriales o mentales reducidas o con falta de experiencia y conocimientos no deben utilizar el Vaporizador a menos que estén supervisadas o hayan recibido instrucciones sobre el uso del Vaporizador de forma segura y comprendan los peligros que conlleva.
- ▶ Si el usuario presenta una patología de las vías respiratorias o del pulmón, sólo podrá usar este dispositivo previa consulta y consentimiento del médico que le trata. Según la densidad, los vapores pueden irritar las vías respiratorias y los pulmones, lo que puede conducir a tos.
- ▶ No opere el Vaporizador sin supervisión.
- ▶ Almacene y utilice el Vaporizador y el Cable USB-C sólo a una distancia suficiente de las fuentes de calor (estufa, horno, chimenea, etc.) y en un lugar



seco, en el cual la temperatura ambiente no pueda descender por debajo de +5 °C (+41 °F).

- ▶ No exponga el Vaporizador a oscilaciones extremas de la temperatura ambiente. La humedad de condensación puede perjudicar la capacidad de funcionamiento.
- ▶ Emplee únicamente accesorios y recambios originales de STORZ & BICKEL.
- ▶ No emplee un Vaporizador y Cable USB-C inadecuado, incorrecto o de forma insensata, dado que el fabricante no se responsabiliza en este caso de los daños resultantes.

## **2 Instrucciones de Seguridad**

### **2.1 Riesgo de Lesiones por Descarga eléctrica**

- ▶ Después del uso, antes de las tareas de mantenimiento y en caso de tormenta, apague el Vaporizador y el Cable USB-C y desconéctelos de la red eléctrica.
- ▶ Observe que el Cable USB-C no esté dañado por dobleces, aplastamientos o tracción.
- ▶ No emplee enchufes múltiples y/o cables alargadores. En caso de que sea estrictamente necesario, sólo podrá emplear productos con certificado de calidad (como p. ej. UL, IMQ, VDE, +S, etc.) en tanto el valor de potencia indicado supere la demanda de potencia (A=amperios) de los dispositivos conectados.

- ▶ No emplee el Vaporizador y el Cable USB-C si están dañados. Las reparaciones sólo pueden ser efectuadas por nuestro Service Center. El intento de subsanar los daños por sí solo provocará la pérdida de la prestación de garantía. Nuestro Service Center sustituye un Cable USB-C.
- ▶ Procure que el Vaporizador y el Cable USB-C entren en contacto con líquidos y humedad.
- ▶ Mantenga el Vaporizador y el Cable USB-C alejado de los animales domésticos (p. ej. roedores) y parásitos.
- ▶ No emplee el Vaporizador o el Cable USB-C en un entorno con riesgo de explosión o en atmósferas explosivas.

## **2.2 Riesgo de Lesiones por Quemaduras / Vapores**

- ▶ No toque las superficies calientes del Vaporizador (Depósito) durante el servicio y la fase de enfriamiento.
- ▶ Deposite el Vaporizador caliente sólo sobre una superficie sólida y resistente al calor y procure que ésta no se cubra.
- ▶ No utilice el Vaporizador cerca de objetos inflamables, como por ejemplo cortinas, manteles o papel.
- ▶ No cierre, cubra u obstruya los orificios del dispositivo del Vaporizador durante la operación y la fase de enfriamiento.

- ▶ Antes de conectar el Vaporizador, asegúrese de que se han evaporado todos los vapores de, p. ej., los productos de limpieza y desinfección inflamables.

### **2.3 Riesgo de Lesiones por Causas diversas**

- ▶ Observe que las piezas pequeñas del Vaporizador no sean ingeridas.
- ▶ Tenga en cuenta el riesgo de estrangulamiento mediante el Cable USB-C.
- ▶ Emplee el Vaporizador únicamente con las hierbas y vegetales que desea vaporizar. El uso de otras sustancias puede provocar una intoxicación o riesgo de incendio.
- ▶ Observe los síntomas (p. ej. tos, dificultad respiratoria, dolor en el tórax) durante o tras el uso y consulte inmediatamente a un médico si tiene dudas relativas a la salud.

1.  Descargue la versión actual detallada del Modo de Empleo en [www.storz-bickel.com/support](http://www.storz-bickel.com/support). Lea el Modo de Empleo antes del uso del Vaporizador.

2.  Cargue el Vaporizador con el Cargador USB.

3.  Enrosque la Unidad de Enfriamiento del Vaporizador girando 90° en sentido contrario a las agujas del reloj.

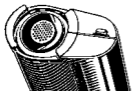
4.  Llenar completamente el Depósito con el material vegetal triturado hasta el borde de plástico.

5.

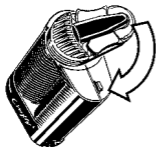

Enrosque la Unidad de Enfriamiento girándola 90° en sentido de las agujas del reloj sobre el Vaporizador.

6.



Conecte el Vaporizador.  
LED rojo = proceso de calentamiento  
LED verde = listo para el uso

Encendido/Apagado  
(ON/OFF)

LED

7.

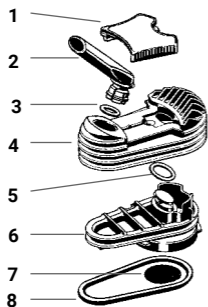

Uso del Vaporizador.

**Vista desglosada Unidad de Enfriamiento**

- 1 Cierre de Tapa
- 2 Boquilla
- 3 Anillo de Sellado de Boquilla
- 4 Tapa de Unidad de Enfriamiento
- 5 Anillo de Sellado de Fondo pequeño
- 6 Fondo de Unidad de Enfriamiento
- 7 Malla (abertura de mallas gruesa)
- 8 Anillo de Sellado de Fondo grande

## Desmontaje y Limpieza de la Unidad de Enfriamiento

1.

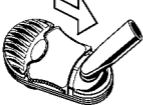

Tire del cierre de la tapa en dirección a la Boquilla.
2.

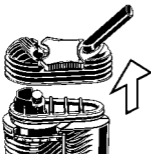

Tire de la tapa de la Unidad de Enfriamiento del Vaporizador.
3.



Extraiga la Boquilla moviéndola e inclinándola ligeramente de la tapa de la Unidad de Enfriamiento. Extraiga el Anillo de Sellado de Boquilla.

4.



En caso de limpieza de la tapa de la Unidad de Enfriamiento en alcohol isopropílico, retire el cierre de la tapa levantando en un lateral.



En primer lugar, presione el cierre de la Tapa en un lateral y levántelo en el lado opuesto.

A continuación, deslice el cierre de la Tapa en el lado levantado en dirección al lado opuesto.

5.

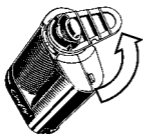

Desenrosque la Unidad de Enfriamiento del Vaporizador girando 90° en sentido contrario a las agujas del reloj.

6.



Levante el Anillo de Sellado de Fondo grande con la Herramienta del Depósito en la muesca de la ranura.

Retire el pequeño Anillo de Sellado de Fondo.

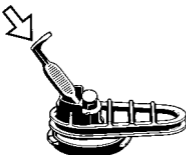

7.  Presione hasta expulsar la Malla con el Herramienta del Depósito de arriba a abajo del suelo de la Unidad de Enfriamiento.

8.  Introduzca todas las piezas de la Unidad de Enfriamiento en agua de aclarado caliente.  
Alternativa: Sumerja todas las piezas de la Unidad de Enfriamiento (excepto el cierre de la Tapa) como máximo 1/2 hora en alcohol isopropílico.

Enjuague todas las piezas durante al menos un minuto bajo el agua corriente.

Deje secar todas las piezas completamente.

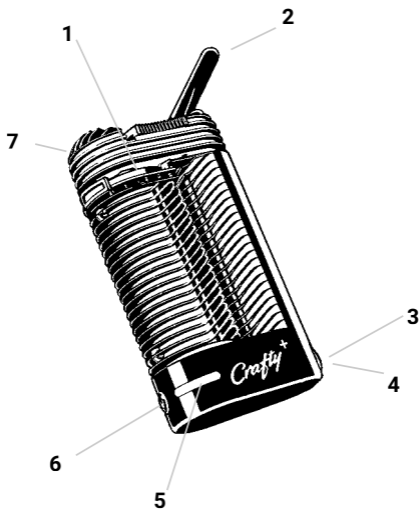

-  **Contenitore**  
non toccare quando è calda
- Boccaglio**
- Utensile del Contenitore**  
per la pulizia del Contenitore,  
per lo smontaggio dell'Unità di Raffreddamento  
per la sostituzione dei Filtri
- Preso di Carica USB-C**  
(dietro l'Utensile del Contenitore)  
il funzionamento non è possibile durante il caricamento
- Display a LED**  
LED blu: caricamento della batteria  
LED rosso: processo di riscaldamento  
LED verde: pronto per l'uso
- Interruttore accensione/spegnimento (ON/OFF)**  
azionare per almeno 1/2 secondi per accendere/spegnere
- Unità di Raffreddamento**  
svitare per riempire il Contenitore

## 1 Regole fondamentali

- ▶ Queste Istruzioni per l'Uso costituiscono un componente fondamentale del Vaporizzatore e devono essere accessibili per l'utilizzatore.
- ▶ Scaricare la versione attuale e completa delle Istruzioni per l'Uso dalla pagina [www.storz-bickel.com](http://www.storz-bickel.com).
- ▶ Leggere interamente e attentamente queste indicazioni prima di mettere in funzione il Vaporizzatore e il Cavo USB-C.
- ▶ Durante l'uso del prodotto e la relativa manutenzione, seguire sempre le indicazioni contenute nelle presenti Istruzioni per l'Uso.
- ▶ Questo Vaporizzatore può essere utilizzato solo da persone adulte. Persone con capacità psichiche, sensoriali o mentali limitate o con carenze di esperienza e conoscenza possono utilizzare il Vaporizzatore soltanto a patto che siano sorvegliate o che siano state istruite in merito all'uso sicuro del Vaporizzatore e ai relativi pericoli.
- ▶ Se l'utilizzatore soffre di malattie alle vie respiratorie o ai polmoni, l'apparecchio può essere utilizzato solo dopo aver consultato il medico curante e aver ottenuto la sua autorizzazione. I vapori, a seconda della densità, possono irritare le vie respiratorie e i polmoni, ciò può provocare la tosse.
- ▶ Non mettere in funzione il Vaporizzatore incustodito.

- ▶ Conservare e utilizzare il Vaporizzatore e il Cavo USB-C solo a una distanza sufficiente dalle fonti di calore (forni, fornelli, camini, ecc.) e in un luogo asciutto, nel quale la temperatura ambiente non possa scendere al di sotto di +5 °C (+41 °F).
- ▶ Non esporre il Vaporizzatore alle oscillazioni estreme della temperatura ambiente. La capacità di funzionamento potrebbe essere disturbata dall'umidità condensata.
- ▶ Utilizzare esclusivamente ricambi e accessori originali STORZ & BICKEL.
- ▶ Non usare il Vaporizzatore e il Cavo USB-C in modo inadeguato, errato o scriteriato, in quanto in questo caso il produttore non si assumerebbe nessuna responsabilità per gli eventuali danni.

## **2 Indicazioni di sicurezza**

### **2.1 Pericolo di lesioni a causa di una scossa elettrica**

- ▶ Scollegare dalla rete elettrica il Vaporizzatore e il Cavo USB-C prima di qualsiasi lavoro di manutenzione e durante i temporali.
- ▶ Fare attenzione a non danneggiare il Cavo USB-C piegandolo, schiacciandolo o tirandolo.
- ▶ Non utilizzare prese multiple e/o cavi di prolunga. In caso di assoluta necessità, utilizzare solo prodotti con certificazione di qualità (ad esempio UL, IMQ, VDE, +S, ecc.), a patto che i valori di potenza

indicati superino la potenza assorbita (A = Ampe-  
re) degli apparecchi collegati.

- ▶ Non utilizzare il Vaporizzatore e il Cavo USB-C se presentano danni. Le riparazioni devono essere eseguite solo dal nostro Centro di Assistenza. Il tentativo di riparare autonomamente un guasto comporta l'annullamento della garanzia. Il nostro Centro di Assistenza sostituisce il Cavo USB-C guasto.
- ▶ Il Vaporizzatore e il Cavo USB-C non devono venire a contatto con l'umidità e con i liquidi.
- ▶ Tenere il Vaporizzatore e il Cavo USB-C lontano dagli animali domestici (ad esempio i roditori) e dai parassiti.
- ▶ Non utilizzare il Vaporizzatore e il Cavo USB-C nelle atmosfere potenzialmente esplosive o infiammabili.

## **2.2 Pericolo di lesioni a causa dei vapori / pericolo di ustioni**

- ▶ Non toccare le superfici calde del Vaporizzatore (Contenitore) durante il funzionamento e la fase di raffreddamento.
- ▶ Appoggiare il Vaporizzatore caldo solo su una superficie solida e insensibile al calore e accertare che non venga coperto.
- ▶ Non usare il Vaporizzatore vicino a oggetti infiammabili quali, ad esempio, tende, tovaglie o carta.
- ▶ Non bloccare, coprire o chiudere le aperture del Vaporizzatore durante il funzionamento e la fase

di raffreddamento.

- ▶ Prima dell'accensione del Vaporizzatore, accertare che tutti i vapori, ad esempio di detersivi e disinfettanti infiammabili, siano evaporati.

### **2.3 Pericolo di lesioni per diverse cause**

- ▶ Accertare che la minuteria del Vaporizzatore non venga ingoiata.
- ▶ Tenere conto del pericolo di strangolamento rappresentato dal Cavo USB-C.
- ▶ Utilizzare il Vaporizzatore solo con le erbe e i componenti vegetali da vaporizzare raccomandati. L'uso di altre sostanze può causare intossicazioni o rischi d'incendio.
- ▶ Prestare attenzione ai sintomi (ad esempio tosse, fiato corto, dolori alla gabbia toracica) durante o dopo l'uso e rivolgersi immediatamente a un medico se si hanno dubbi in merito alla salute.

1.  Scaricare la versione attuale e completa delle Istruzioni per l'Uso dalla pagina [www.storz-bickel.com/support](http://www.storz-bickel.com/support).  
Leggere le Istruzioni per l'Uso prima dell'uso del Vaporizzatore.

2.  Caricare il Vaporizzatore con il Caricabatterie USB.

3.  Svitare l'Unità di Raffreddamento dal Vaporizzatore compiendo una rotazione di 90° in senso antiorario.

4.  Riempire completamente il Contenitore fino al bordo di plastica con il materiale vegetale sminuzzato.



5.

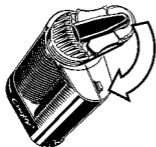

Avvitare l'Unità di Raffreddamento sul Vaporizzatore compiendo una rotazione di 90° in senso orario.

6.



Accensione del Vaporizzatore.  
LED rosso = processo di riscaldamento  
LED verde = pronto per l'uso

Interruttore accensione/spegnimento (ON/OFF)

LED

7.



Uso del Vaporizzatore.

## Disegno esploso dell'Unità di Raffreddamento

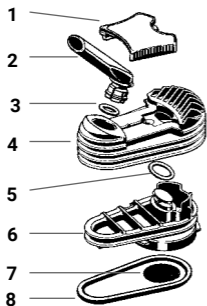

- 1 Chiavistello del Coperchio
- 2 Boccaglio
- 3 Anello di Tenuta del Boccaglio
- 4 Coperchio dell'Unità di Raffreddamento
- 5 Anello di Tenuta piccolo del Fondo
- 6 Fondo dell'Unità di Raffreddamento
- 7 Filtro (maglia grosso)
- 8 Anello di Tenuta grande del Fondo

## Smontaggio e pulizia dell'Unità di Raffreddamento

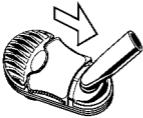
- 

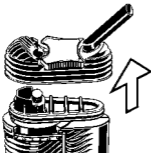
1. Tirare il chiavistello del coperchio in direzione del Boccaglio.
- 

2. Togliere il coperchio dell'Unità di Raffreddamento dal Vaporizzatore.
- 

3. Estrarre il Boccaglio dal coperchio dell'Unità di Raffreddamento muovendolo leggermente avanti e indietro.  
Togliere l'Anello di Tenuta del Boccaglio.

4.



In caso di pulizia del coperchio dell'Unità di Raffreddamento nell'alcool isopropilico, smontare il chiavistello del coperchio sollevandolo da un lato.

Spingere prima il Chiavistello del Coperchio su un lato e sollevarlo dalla parte opposta.

Quindi, spingere il Chiavistello del Coperchio dalla parte sollevata in direzione della parte opposta.

5.

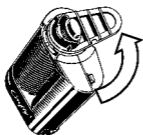

Svitare il fondo dell'Unità di Raffreddamento dal Vaporizzatore compiendo una rotazione di 90° in senso antiorario.

6.



Estrarre il grande Anello di Tenuta del Fondo facendo leva con l'Utensile del Contenitore sull'apertura della scanalatura.

Togliere l'Anello di Tenuta del Fondo piccolo.

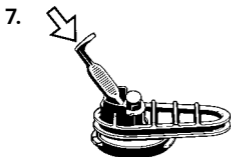

Spingere il Filtro fuori dal fondo dell'Unità di Raffreddamento dall'alto verso il basso con l'Utensile del Contenitore.



Immergere tutti i componenti dell'Unità di Raffreddamento in acqua di lavaggio calda.

Alternativa:  
immergere tutti i componenti dell'Unità di Raffreddamento (eccetto il Chiavistello del

Coperchio) nell'alcol isopropilico per 1/2 ora al massimo.

Risciacquare tutti i componenti per almeno un minuto sotto l'acqua corrente.

Lasciare asciugare completamente tutti i pezzi.

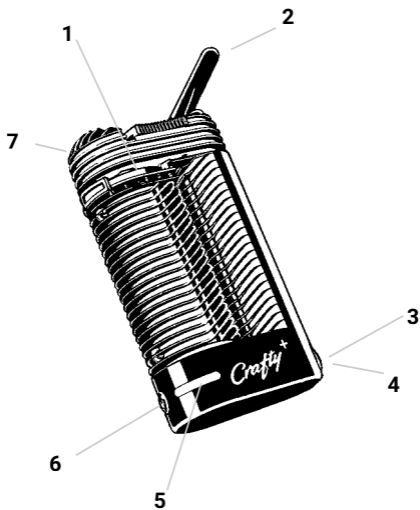

- 1  **Vulkamer**  
niet in hete toestand aanraken
- 2 **Mondstuk**
- 3 **Vulkamerhulpmiddel**  
om de vulkamer te reinigen,  
de Koeleenheid te demonteren  
en de Zeef te vervangen
- 4 **USB-C Laadbus**  
(achter het Vulkamerhulpmiddel)  
werking is niet mogelijk tijdens het laden
- 5 **LED-Indicator**  
blauwe LED: laden van de accu  
Rode LED: verwarming  
Groene LED: klaar voor gebruik
- 6 **Aan-/Uitschakelaar (ON/OFF)**  
om in/uit te schakelen steeds minimaal  
1/2 seconde indrukken
- 7 **Koeleenheid**  
som te vullen van de vulkamer afschroeven

## 1 Basisregels

- ▶ Deze Gebruiksaanwijzing is een essentieel onderdeel van de Verdamer en moet aan de gebruiker ter beschikking worden gesteld.
- ▶ De actuele uitgebreide versie van de Gebruiksaanwijzing onder [www.storz-bickel.com](http://www.storz-bickel.com) downloaden.
- ▶ Lees deze aanwijzingen zorgvuldig en volledig door voordat u de Verdamer en de USB-C-Kabel in gebruik neemt.
- ▶ Volg altijd de instructies in deze Gebruiksaanwijzing voor gebruik en onderhoud.
- ▶ De Verdamer mag alleen door volwassenen worden gebruikt. Personen met verminderde lichamelijke, zintuiglijke of geestelijke vermogens of met een gebrek aan ervaring en kennis mogen de Verdamer niet gebruiken, tenzij zij onder toezicht staan of instructies hebben gekregen over het veilige gebruik van de Verdamer en de gevaren ervan begrijpen.
- ▶ Als de gebruiker lijdt aan een luchtweg- of longaandoening, mag het apparaat alleen worden gebruikt na overleg en met toestemming van de behandelende arts. Afhankelijk van de dichtheid de luchtwegen en de longen kunnen de dampen tot irritatie en daarom tot hoesten leiden.
- ▶ De Verdamer niet onbeheerd gebruiken.
- ▶ Bewaar en gebruik de Verdamer en de USB-C



Kabel alleen op voldoende afstand van warmtebronnen (oven, fornuis, open haard, enz.) en op een droge plaats waar de omgevingstemperatuur niet onder +5 °C (+41° F) kan komen.

- ▶ De Verdampers niet aan extreme schommelingen van de omgevingstemperatuur blootstellen. Door condensvocht kan er een storing van de functionering optreden.
- ▶ Gebruik alleen originele STORZ & BICKEL accessoires en reserveonderdelen.
- ▶ Gebruik de Verdampers en de USB-C-Kabel niet op een ongeschikte, onjuiste of onverstandige manier, de fabrikant stelt zich niet aansprakelijk voor eventuele schade die hieruit voortvloeit.

## 2 Veiligheidsinstructies

### 2.1 Gevaar voor letsel door elektrische schokken

- ▶ De Verdampers en de USB-C Kabel na gebruik voor eventuele onderhoudswerkzaamheden en tijdens onweersbuien, uitschakelen en de stekker uit het stopcontact halen.
- ▶ Zorg ervoor dat de USB-C Kabel niet beschadigt door buigen, knellen of trekken.
- ▶ Gebruik geen meervoudige stopcontacten en/of verlengsnoeren. Gebruik, indien absoluut noodzakelijk, alleen producten met kwaliteitscertificering (zoals UL, IMQ, VDE, +S, enz.) als de opgegeven vermogenswaarde het vereiste

vermogen (A=Ampère) van de aangesloten apparaten overschrijdt.

- ▶ Gebruik de Verdamer en de USB-C Kabel niet als deze beschadigd zijn. Reparaties mogen alleen worden uitgevoerd door ons service center. Pogingen om zelf schade te herstellen, maken de vrijwaring ongeldig. Ons Service Center vervangt een defecte USB-C Kabel.
- ▶ Laat de Verdamer en de USB-C Kabel niet in contact komen met vocht.
- ▶ Houd de Verdamer en de USB-C Kabel uit de buurt van huisdieren (bijv. knaagdieren) en ongedierte.
- ▶ Gebruik de Verdamer en de USB-C Kabel niet in een potentieel explosieve of ontvlambare atmosfeer.

## **2.2 Gevaar voor letsel door verbranding / dampen**

- ▶ Hete oppervlakken van de Verdamer (vulkamer) tijdens de werking en de afkoelfase niet aanraken.
- ▶ Plaats de hete Verdamer alleen op een stevige en hittegevoelige ondergrond en let erop dat deze niet wordt afgedekt.
- ▶ Gebruik de Verdamer niet in de buurt van brandbare voorwerpen zoals gordijnen, tafelkleden of papier.
- ▶ De openingen van de Verdamer niet afsluiten, niet afdekken en niet blokkeren tijdens de werking en de afkoelfase.
- ▶ Zorg er vóór het inschakelen van de Verdamer voor dat alle dampen, bijv. van brandbare reinigings- en desinfectiemiddelen, zijn verdampt.

### 2.3 Gevaar voor letsel door verschillende oorzaken

- ▶ Zorg ervoor dat kleine onderdelen van de Verdamer niet worden ingeslikt.
- ▶ Let op het gevaar van wurging door de USB-C Kabel.
- ▶ Verdamer met de aanbevolen, te verdampen kruiden en plantendelen gebruiken. Het gebruik van andere stoffen kan tot vergiftiging of brandgevaar leiden.
- ▶ Let op de symptomen (bijv. hoest, kortademigheid, pijn op de borst) tijdens of na gebruik en raadpleeg onmiddellijk een arts als u gezondheidsproblemen hebt.

- 

1. De actuele uitgebreide versie van de Gebruiksaanwijzing onder [www.storz-bickel.com/support](http://www.storz-bickel.com/support) downloaden.  
Gebruiksaanwijzing lezen voordat u de Verdamer gebruikt.
- 

2. Verdamer met USB Oplader opladen.
- 

3. Schroef de Koeleenheid los van de Verdamer door hem 90° tegen de wijzers van de klok in te draaien.
- 

4. Vul de vulkamer volledig met gemalen plantenmateriaal tot aan de kunststof rand.

5.



Schroef de Koeleenheid op de Verdamp(er) door hem 90° met de wijzers van de klok mee te draaien.

6.



Aan-/Uitschakelaar  
(ON/OFF)

LED

Schakel de Verdamp(er) in.  
Rode LED = verwarming  
Groene LED = klaar voor gebruik

7.



De Verdamp(er) gebruiken.

## Explosietekening Koeleenheid

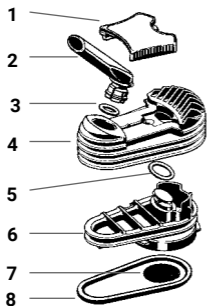

- 1 Dekselvergrendeling
- 2 Mondstuk
- 3 Afdichting Mondstuk
- 4 Koeleenheiddeksel
- 5 Bodemafdichtring klein
- 6 Koeleenheidbodem
- 7 Zeef (grof maaswijdte)
- 8 Bodemafdichtring groot

## Demonteren en reiniging van de Koeleenheid

1.  Trek de dekselvergrendeling naar het Mondstuk toe.

2.  Trek het Deksel van de Koeleenheid van de Verdamer.

3.  Trek het Mondstuk uit het Deksel van de Koeleenheid door licht heen en weer te kantelen.  
Trek de afdichting van het Mondstuk af.

4.



Bij het reinigen van Deksel Koeleenheid in Isopropylacohol, moet u de Dekselvergrendeling verwijderen.

Druk eerst aan één kant op de Dekselvergrendeling en trek dan de andere kant omhoog.



Schuif vervolgens de Dekselvergrendeling aan de omhoog getrokken kant naar de tegenovergestelde kant.

5.

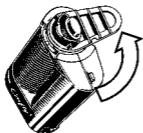

Schroef de Koeleenheid-bodem los van de Verdampers door hem 90° tegen de wijzers van de klok in te draaien.

6.



Haal de grote Bodemaafdichtring met Vulkamerhulpmiddel uit de uitsparing in de groef. Verwijder de kleine Bodemaafdichtring.



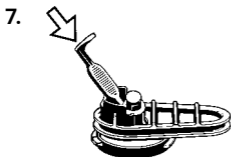

Druk de Zeef met Vulkamerhulpmiddel van boven naar beneden uit het Koeleenheidbodem.



Alle onderdelen van de Koeleenheid in warm afwaswater leggen.

Alternatief:  
leg alle onderdelen van de Koeleenheid (behalve de Dekselvergrendeling) niet langer dan 1/2 uur in isopropylalcohol.

Alle onderdelen minstens één minuut onder stromend water afspoelen.

Laat alle onderdelen volledig drogen.



# STORZ & BICKEL

STORZ & BICKEL GmbH

In Grubenäcker 5-9 · 78532 Tuttlingen / Germany

© by STORZ & BICKEL GmbH · CAL-30-204-16 · 02-2024

Änderungen vorbehalten · Alle Rechte vorbehalten

Subject to alterations · All rights reserved

Sous réserve de modifications · Tous droits réservés

Reservar sujeto a modificaciones · Todos los derechos reservados

Salvo modifiche · Tutti i diritti riservati

Wijzingen voorbehouden · Alle rechten voorbehouden

